

Varenummer: 0101040
 Beskrivelse: Seeger låsering A 23 DIN 471
 Fjederstål
 Note: Monteres med ZGA tang

Mål

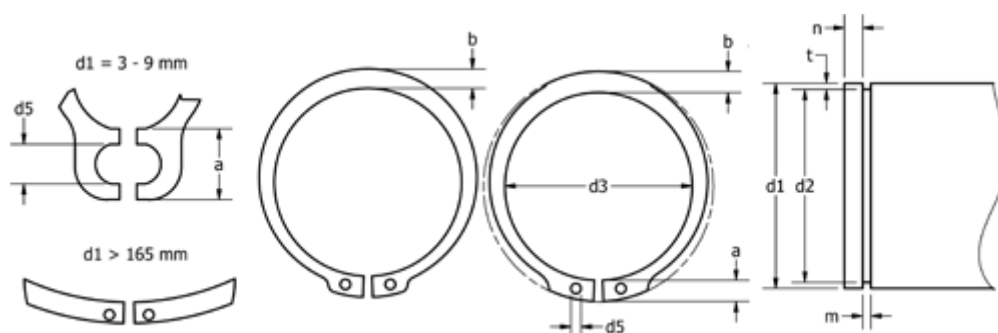

a max	= 4,3	FN kN	= 5.9	s	= 1.20
AN mm ²	= 35.4	FRg kN	= 3.80	t	= 0.50
b	= 2.9	FR kN	= 16.60	Tang	= ZGA-2
Betegnelse	= A23	g	= 1.5	tol	= -0.06
d1	= 23	K kN-mm	= 34.70	tol	= +0,13-0,42
d2	= 22.0	m min	= 1.30	tol	= -0.15
d3	= 21.5	n abl x 1000	= 25.0	vægt kg/1000	= 1.630
d5 min	= 2.0	Nominel træk	= 1.5		